



РУКОВОДСТВО ПО МОНТАЖУ И ЭКСПЛУАТАЦИИ

Фанкойлы настенного типа

Модели:

GHW-02VR(X)

GHW-03VR(X)

GHW-04VR(X)

GHW-05VR(X)

GHW-06VR(X)

МЕРЫ ПРЕДОСТОРОЖНОСТИ.....	2
ИНФОРМАЦИЯ ПО МОНТАЖУ.....	3
КОМПЛЕКТ ПОСТАВКИ	4
ОСМОТР ФАНКОЙЛА, ЕГО ПОДЪЕМ И ПЕРЕМЕЩЕНИЕ.....	5
МОНТАЖ ВНУТРЕННЕГО БЛОКА ФАНКОЙЛА	5
МОНТАЖ ТРУБОПРОВОДА.....	7
СХЕМА ЭЛЕКТРОПРОВОДКИ.....	7
РУКОВОДСТВО ПО ЭКСПЛУАТАЦИИ	
ВАЖНЫЕ СВЕДЕНИЯ ПО ТЕХНИКЕ БЕЗОПАСНОСТИ	9
КОМПОНЕНТЫ УСТРОЙСТВА.....	10
ЭКСПЛУАТАЦИОННЫЙ ДИАПАЗОН.....	10
РЕКОМЕНДАЦИИ ПО ЭКОНОМИЧНОЙ ЭКСПЛУАТАЦИИ	11
РЕГУЛИРОВКА НАПРАВЛЕНИЯ ВОЗДУШНОГО ПОТОКА	11
ТЕХНИЧЕСКОЕ ОБСЛУЖИВАНИЕ	11
ПРИЗНАКИ, НЕ СВИДЕТЕЛЬСТВУЮЩИЕ О НЕИСПРАВНОСТИ ФАНКОЙЛА.....	12
ДИАГНОСТИКА И УСТРАНЕНИЕ НЕИСПРАВНОСТЕЙ	13
ТЕХНИЧЕСКИЕ ХАРАКТЕРИСТИКИ.....	15
ДОПОЛНИТЕЛЬНЫЕ СВЕДЕНИЯ	16

1. МЕРЫ ПРЕДОСТОРОЖНОСТИ

- Обязательно соблюдайте действующие местные, национальные и международные нормы и законы.
- Перед установкой внимательно прочитайте раздел «Меры предосторожности».
- Приведенные ниже меры предосторожности содержат важные указания по обеспечению безопасности. Прочтите и всегда выполняйте их требования.
- Сохраняйте данную инструкцию для последующего обращения за справочной информацией.
- Перед отправкой с завода-изготовителя ФАНКОЙЛ прошел испытания на избыточное давление, статическую и динамическую балансировку, испытания на уровень шума, испытания на объем (холодного) воздуха, испытания электрических характеристик, общий контроль качества.

Перечисленные в этом документе меры предосторожности подразделяются на две категории. Каждая из категорий содержит важные сведения по безопасности, представленные в виде списка, с которыми необходимо внимательно ознакомиться.



ОСТОРОЖНО

Несоблюдение данного указания может привести к летальному исходу.



ВНИМАНИЕ

Несоблюдение данного указания может привести к травмам или повреждению оборудования.

По завершении монтажа убедитесь в нормальном функционировании системы. Проинструктируйте заказчика по вопросам управления и обслуживания устройства.



ОСТОРОЖНО

Монтировать, ремонтировать и проводить техническое обслуживание устройства должны только прошедшие профес-

сиональное обучение квалифицированные специалисты по техническому обслуживанию.

Неправильный монтаж, ремонт и техническое обслуживание могут стать причиной поражения электрическим током, короткого замыкания, течей, воспламенения или иного повреждения оборудования.

Выполняйте монтаж в полном соответствии с данными инструкциями. Неправильный монтаж может привести к течи воды, поражению электрическим током или воспламенению.

Для монтажа используйте прилагаемое дополнительное оборудование и рекомендованные детали.

В противном случае возможно падение устройства, течь воды, поражение электрическим током или воспламенение.

Устройство рекомендуется устанавливать на высоте 2,3 м от пола.

Устройство не следует устанавливать в прачечных.

Прежде чем открыть доступ к клеммам, отключите все цепи электропитания.

Устройство следует располагать так, чтобы обеспечить удобный доступ к сетевому разъему электропитания.

На корпус агрегата следует нанести надписи или символы, указывающие направление потока жидкости.

Электропроводку выполняйте в соответствии с государственными правилами и нормами устройства электроустановок. Для подключения устройства следует использовать отдельный контур с одним разъемом электроподключения.

Недостаточная мощность источника электропитания или неправильное выполнение электропроводки может стать причиной поражения электрическим током или воспламенения. Используйте рекомендованный тип кабеля. Туго затяните клеммы и закрепите кабель хомутом, чтобы внешние силы не воздействовали на клеммы.

Некачественное соединение или крепление приведет к нагреву соединения, что может стать причиной воспламенения.

Прокладка кабелей должна быть выполнена аккуратно, чтобы можно было надлежащим образом зафиксировать крышку панели управления.

Если крышка панели управления не зафиксирована должным образом, это может привести к нагреву соединительных клемм, воспламенению или поражению электрическим током.

Во избежание несчастных случаев замена поврежденного шнура электропитания должна выполняться производителем оборудования, уполномоченным представителем производителя или другим специалистом сопоставимого уровня.

В цепь электропитания необходимо установить размыкатель, отключающий все фазы электропитания, с расстоянием между разомкнутыми контактами не менее 3 мм.

При выполнении соединений трубопроводов соблюдайте осторожность.

Не изменяйте длину кабеля электропитания, не используйте удлинительный кабель и не подключайте к тому же разъему другие электроприборы.

Это может привести к воспламенению или поражению электрическим током.

Если в процессе монтажа обнаружилась течь воды, немедленно прекратите подачу воды на фанкойл.

По завершении монтажа убедитесь в отсутствии течи воды.

Температура холодной воды в блоке не ниже 3 °С, температура горячей воды — не выше 70 °С. должна быть чистой, качество воды должно соответствовать PH = 6,5–7,5.



ВНИМАНИЕ

Заземлите фанкойл.

Не подключайте кабель заземления к трубам газопровода, водопровода, молниеотводу или кабелю заземления устройств связи. Неправильное заземление может привести к поражению электрическим током.

Установите устройство защитного отключения (УЗО).

Отсутствие устройства защитного отключения может привести к поражению электрическим током или возгоранию.

Подключите кабели внутреннего блока.

Запрещается подключать фанкойл к сети электропитания, пока не выполнены монтаж трубопроводов и электропроводки устройства.

Следуя указаниям инструкции по монтажу, смонтируйте дренажный трубопровод для слива воды и теплоизолируйте трубопроводы, чтобы предотвратить конденсацию.

Неправильный монтаж дренажного трубопровода может привести к течи воды и повреждению имущества.

Во избежание помех при приеме теле- и радиопередач разместите сами фанкойлы проводку электропитания и соединительные кабели на расстоянии не менее одного метра от телевизоров и радиоприемников.

В зависимости от условий прохождения радиоволн расстояние в один метр может оказаться недостаточным для устранения помех.

Запрещается допускать к использованию фанкойла детей, а также лиц с ограниченными физическими и умственными способностями или не обладающих необходимыми для этого опытом и знаниями, без надзора со стороны лица, ответственного за их безопасность.

Не устанавливайте фанкойл в местах, с перечисленными ниже условиями:

- В помещениях, где присутствуют нефтепродукты.
- В местах с высоким содержанием солей в воздухе (например, вблизи побережья).
- В местах с содержанием едких газов (например, сернистого газа) в воздухе (вблизи горячих источников).
- В условиях сильных колебаний напряжения сети (на промышленных предприятиях).
- В автобусах и каютах.
- На кухнях, заполненных масляным туманом.
- При наличии сильных электромагнитных полей.
- При наличии горючих материалов или газов.
- При наличии паров кислот или щелочей.
- В местах с другими специфическими условиями.

2. ИНФОРМАЦИЯ ПО МОНТАЖУ









- Чтобы правильно установить устройство, изучите настоящее руководство по монтажу.
- Монтажные работы должны выполняться высококвалифицированными техническими специалистами.
- При монтаже блока фанкойла и трубопроводов неукоснительно выполняйте требования, изложенные в настоящей инструкции.
- Если фанкойл устанавливается на металлические конструкции здания, необходимо обеспечить его заземление в соответствии с действующими правилами монтажа электроустановок.
- По окончании монтажных работ включайте электропитание только после выполнения тщательной проверки.
- Производитель оставляет за собой право внесения в настоящую инструкцию изменений, обусловленных совершенствованием конструкции изделия

ПОРЯДОК ДЕЙСТВИЙ ПРИ МОНТАЖЕ

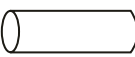
- Выберите место для установки.
- Установите блок фанкойла.
- Подсоедините трубопроводы воды, регулирующие устройства и дренажную трубу.
- Выполните подключение электропроводки.
- Проведите тестовый запуск.

3. КОМПЛЕКТ ПОСТАВКИ

Обязательно проверьте полноту комплекта поставки. Если количество принадлежностей оказалось больше необходимого, верните лишние принадлежности по месту покупки.

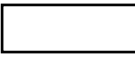
НАИМЕНОВАНИЕ	ВНЕШНИЙ ВИД	КОЛИЧЕСТВО	НАЗНАЧЕНИЕ
1. Винты ST3.9x25 для крепления монтажной панели		8	Для крепления монтажной панели
2. Пластиковые дюбели		8	_____
3. Изоляционная лента		1	_____
4. Дренажная труба		1	_____
5. Крышка направляющей втулки		1	_____
6. Пульт дистанционного управления (с инструкцией по эксплуатации)			_____
7. Держатель		1	Для размещения пульта дистанционного управления
8. Крепежный винт (ST2.9x10-C-H)		2	Для крепления изоляции держателя пульта дистанционного управления
9. Инструкция по эксплуатации	_____	1	_____
10. Инструкция по монтажу	_____	1	Настоящая инструкция
11. Уплотнительная прокладка		4	Для присоединения трубы гидравлической системы
12. Согласующий сетевой кабель		1*	Клеммы X и Y внутреннего блока, установленного последним в цепочке линии связи, должны быть соединены через согласующий резистор.
13. Теплоизоляция		1*	Предотвращает отсыревание стен

Меры предосторожности при монтаже пульта дистанционного управления

- Не бросайте пульт дистанционного управления и не подвергайте его ударным нагрузкам.
- Перед установкой проверьте работу пульта дистанционного управления, чтобы определить место его монтажа в пределах рабочей дальности.
- Пульт управления должен находиться на расстоянии не менее 1 м от ближайшего телевизора или аудиооборудования (это необходимо для предотвращения искажений изображения или шумовых помех).
- Запрещается устанавливать пульт управления в местах, подверженных воздействию прямого солнечного света, а также теплового излучения, например, вблизи камина.
- При установке элементов питания убедитесь, что их положительные и отрицательные полюса ориентированы правильно.
- Изготовитель оставляет за собой право внесения обусловленных усовершенствованием конструкции изделия изменений в настоящую инструкцию без предварительного уведомления.

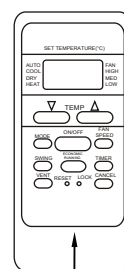

Пульт дистанционного управления

Крепежный винт В ST2.9x10-C-H

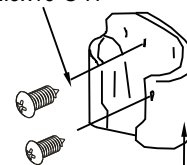

Держатель пульта дистанционного управления

Рис. 3-1

4. ОСМОТР ФАНКОЙЛА, ЕГО ПОДЪЕМ И ПЕРЕМЕЩЕНИЕ

При получении проверьте упаковку и немедленно сообщите службе доставки обо всех обнаруженных повреждениях.

При обращении с устройством необходимо иметь в виду следующее:

- 1  Это хрупкое изделие, обращаться с ним следует с осторожностью.
- 2 Заранее выбирайте путь, по которому будет перемещаться фанкойл.
- 3 По возможности, перемещайте фанкойл в оригинальной упаковке.
- 4 При подъеме всегда используйте защитные элементы, чтобы предотвратить повреждение строп, и уделяйте особое внимание положению центра тяжести устройства.

5. МОНТАЖ ВНУТРЕННЕГО БЛОКА ФАНКОЙЛА

5.1 Место для установки

Для предотвращения аварий вследствие повреждений перед монтажом блока уточните с пользователем, имеются ли в стене или в земле на месте установки кабели, водопроводные трубы, воздуховоды и т. д.

Места, в которых недопустимо устанавливать устройство в связи с возможным возникновением неисправностей, перечислены ниже. Если установка в неподходящем месте неизбежна, проконсультируйтесь с дилером.

- Места, где присутствует большое количество технического масла.
 - Места с повышенным содержанием соли, например, химические производства.
 - Места с высокой концентрацией сернистых соединений (вблизи геотермальных источников).
 - Места, где используется высокочастотное оборудование, такое как беспроводные устройства, сварочные аппараты, медицинское оборудование.
 - Места вблизи источников горючих газов и летучих веществ.
 - Места с другими специфическими условиями.
- **Блок фанкойла**
- Вблизи воздуховыпускного и воздухозаборного отверстий не должно быть никаких препятствий для движения воздуха.
 - Опорная поверхность должна обладать достаточной несущей способностью, чтобы выдержать вес блока.
 - Должно быть обеспечено удобство монтажа.
 - Должно иметься достаточное свободное пространство для обслуживания внутреннего блока (в соответствии с приведенным рисунком).
 - В месте установки не должно быть сильных электромагнитных полей.
 - Поблизости от места размещения не должно быть источников тепла, пара и легковоспламеняющихся газов.

5.2 Сверление отверстия и крепление монтажной панели

Монтажная панель и ее расположение (единицы измерения – мм)

GNW-02/03/04**



Рисунок 5-1

GNW-05/06**

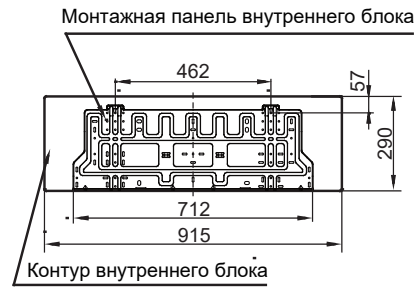

Рисунок 5-2

1 Крепеж монтажной панели.

- Для предотвращения отсыревания стены рекомендуется между монтажной пластиной и стеной проложить теплоизоляцию.
- Установите монтажную панель горизонтально на стене, соблюдая рекомендованные величины зазоров вокруг нее.
- Если стена изготовлена из кирпича, бетона или подобных материалов, просверлите в ней отверстия диаметром 5 мм. Вставьте в них дюбели для крепежных винтов.

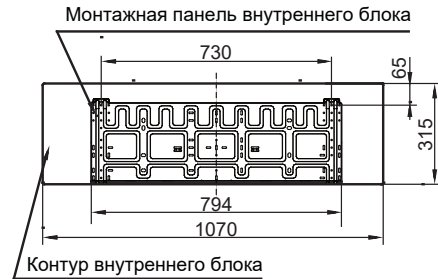

Рисунок 5-3

- Закрепите монтажную панель на стене.

Правильно

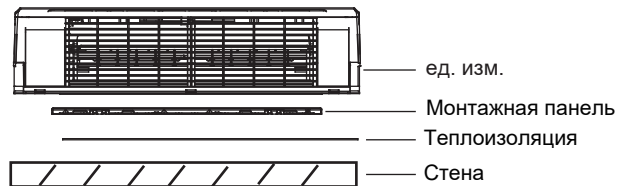

Рисунок 5-4

Неправильно

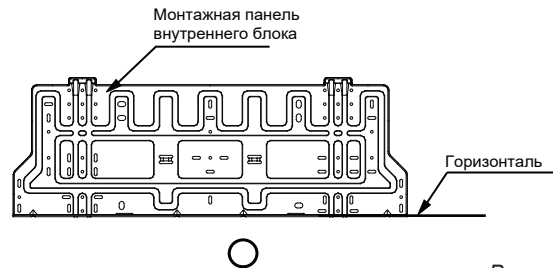

Рисунок 5-5

2 Сверление отверстия.

- Определите расположение отверстия для трубы с помощью монтажной панели, а затем просверлите отверстие (диаметр 95 мм) под небольшим углом вниз.
- При сверлении металлической сетки, металлических пластин и фанеры всегда используйте направляющую втулку.

5.3 Монтаж трубы и дренажа

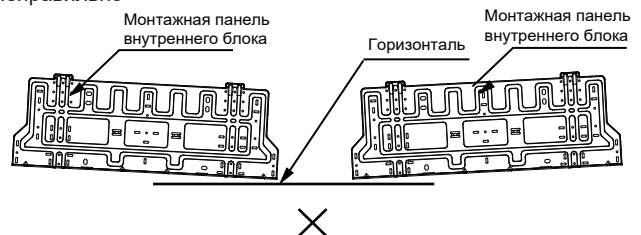
1 Дренаж

- Расположите дренажный шланг с уклоном для обеспечения свободного слива. Примеры неправильного расположения дренажного шланга приведены ниже.

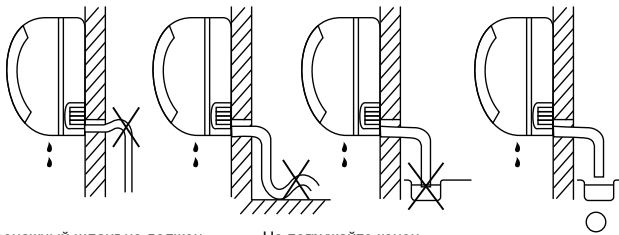

Дренажный шланг не должен иметь поднятых участков

Не погружайте конец шланга в воду

Рисунок 5-5

- При удлинении дренажного шланга изолируйте место присоединения дополнительного участка защитной трубкой.



Рисунок 5-6

2 Соединительные трубы

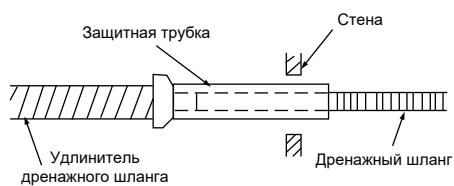

Рисунок 5-7

- Для вывода трубопроводов слева или назад слева проложите их, как показано на рисунке. Согните соединительную трубу таким образом, чтобы она проходила на расстоянии не более 43 мм от стены.

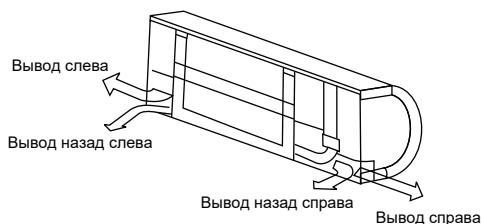

Рисунок 5-8

- Закрепите конец трубопровода (см. п. «Затяжка соединений» в разделе МОНТАЖ ТРУБОПРОВОДА). После присоединения все соединительные трубы следует обернуть термостойким материалом.

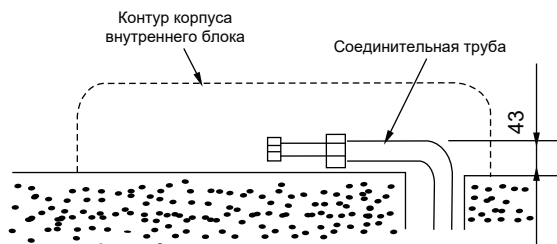

ОСТОРОЖНО

Сначала подсоедините трубу к фанкойлу, затем – к трубе гидравлической системы; соблюдайте осторожность при манипуляциях с трубой.

Дренажный шланг не должен иметь провисаний.

Оба трубопровода должны быть теплоизолированы.

Проложите дренажный шланг под вспомогательным трубопроводом и зафиксируйте стяжкой.

3 Размещение трубопроводов в стяжке

Надежно и равномерно стяните лентой соединительные трубы, дренажный шланг и электропроводку, как показано на рисунке.

- Конденсат собирается в лотке, расположенном в задней части наружного блока и откачивается. Не разрешается помещать в лоток какие-либо предметы.



Рисунок 5-9

5.4 Монтаж фанкойла

- Трубопровод для подключения фанкойла.
- Наденьте выступ, расположенный на задней панели корпуса блока, на крюк монтажной пластины и убедитесь в надежности зацепления блока, перемещая его влево и вправо.
- Монтаж трубопровода выполняется без затруднений, если установить мягкую прокладку между внутренним блоком и стеной. После завершения работ прокладку можно удалить.
- Подайте нижнюю часть корпуса внутреннего блока к стене, подвигайте его вправо-влево и вверх-вниз, чтобы убедиться в надежности подвески.

6. МОНТАЖ ТРУБОПРОВОДА

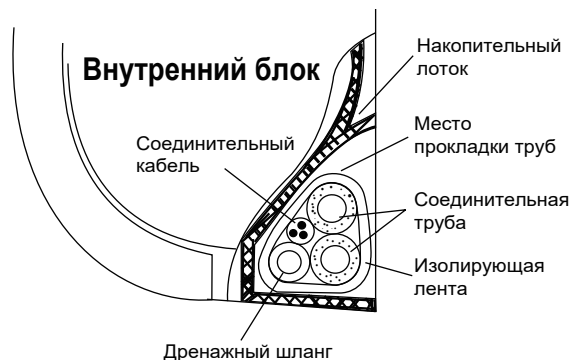
6.1 Материалы и размеры труб

Таблица 6-1

Материал трубы	Медная труба для всех фанкойлов
Модель	02-06
Соединения теплообменника вход/выход (с плоскими пластинами)	3/4"

6.2 Теплоизоляция жидкостной трубы

Подсоединение жидкостной трубы должно выполняться опытными специалистами. При соединении труб внутреннего блока следует использовать два гаечных ключа.



ПРИМЕЧАНИЕ

Информацию о подсоединении трубопровода фанкойла, оборудованного встроенным 3-ходовым клапаном, смотрите в инструкции по монтажу.



Рисунок 6-1

- Перед первым запуском полностью удалите воздух из теплообменника через вквоздухоотводчик

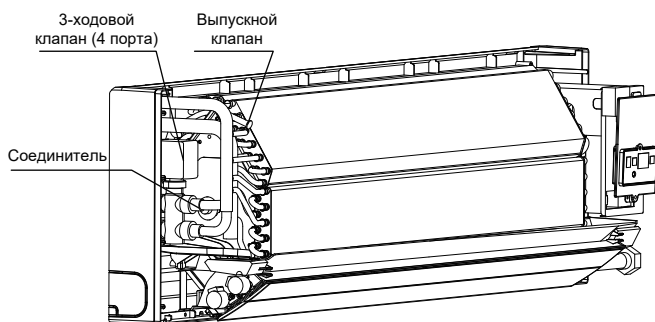

Рисунок 6-2

7. СХЕМА ЭЛЕКТРОПРОВОДКИ

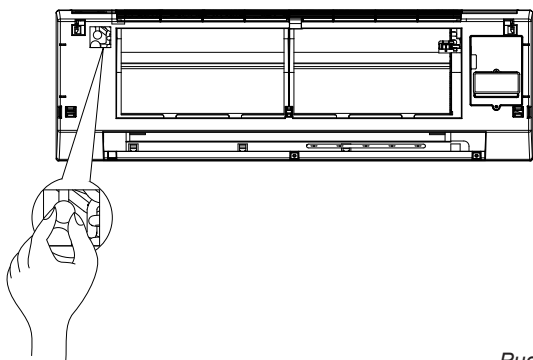

ОСТОРОЖНО

Пунктирными линиями выделены дополнительные устройства, которые могут при необходимости приобретаться пользователем.

Согласно государственным нормам в цепь электропитания необходимо установить разъединитель, отключающий все фазы электропитания, с расстоянием между разомкнутыми контактами не менее 3 мм, и устройством защитного отключения (УЗО) на номинальный ток утечки 10 мА.

Монтаж фанкойла должен выполняться с соблюдением государственных правил устройства электроустановок.

- 1 Снимите лицевую панель, затем демонтируйте крышку электрощитка (см. Рисунок 7-1).



Рисунок 7-1

- 2 Присоедините по отдельности кабель электропитания и сигнальный кабель, установите поворотный переключатель в требуемое положение (см. Рисунок 7-2).

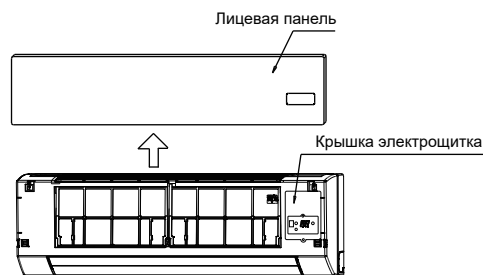

Рисунок 7-2

7.1 Схема клеммной колодки

См. схему электропроводки внутреннего блока.

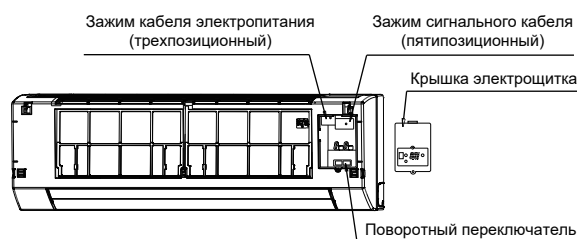

ПРИМЕЧАНИЕ

К фанкойлам можно подключать центральный пульт управления (ССМ). Перед началом эксплуатации правильно подключите его и задайте системный и сетевой адреса внутренних блоков.

- Внутренний блок с однофазным электропитанием

Таблица 7-1

Расход воздуха (м3/ч)		510~1020
ЭЛЕКТРОПИТАНИЕ	КОЛ-ВО ФАЗ	1 фаза
	НАПРЯЖЕНИЕ И ЧАСТОТА	220-240 В, 50 Гц
СЕТЕВОЙ ВЫКЛЮЧАТЕЛЬ/ПРЕДОХРАНИТЕЛЬ (А)		10/10
СИЛОВАЯ ЭЛЕКТРОПРОВОДКА ВНУТРЕННЕГО БЛОКА (мм ²)	ДО 20 М	2,5 мм ²
	ДО 50 М	6 мм ²
КАБЕЛЬ ЗАЗЕМЛЕНИЯ (мм ²)		1,5 мм ²

Используйте силовой кабель H05RN-F или более высокого качества.

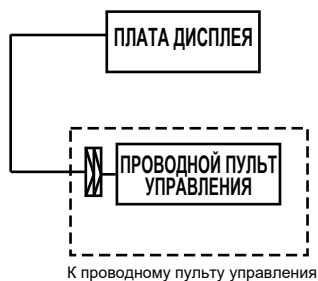

Пунктирными линиями выделены дополнительные устройства, которые могут при необходимости приобретаться пользователем, например проводной пульт управления.

7.2 Настройка сетевого адреса

Каждый находящийся в системе фанкойл имеет свой собственный уникальный сетевой адрес. Код адреса фанкойла в локальной сети задается кодовым переключателем модуля сетевого интерфейса (NIM); возможные значения адреса 0–63.

РУКОВОДСТВО ПО ЭКСПЛУАТАЦИИ

(вид и расположение зависит от типа лицевой панели)

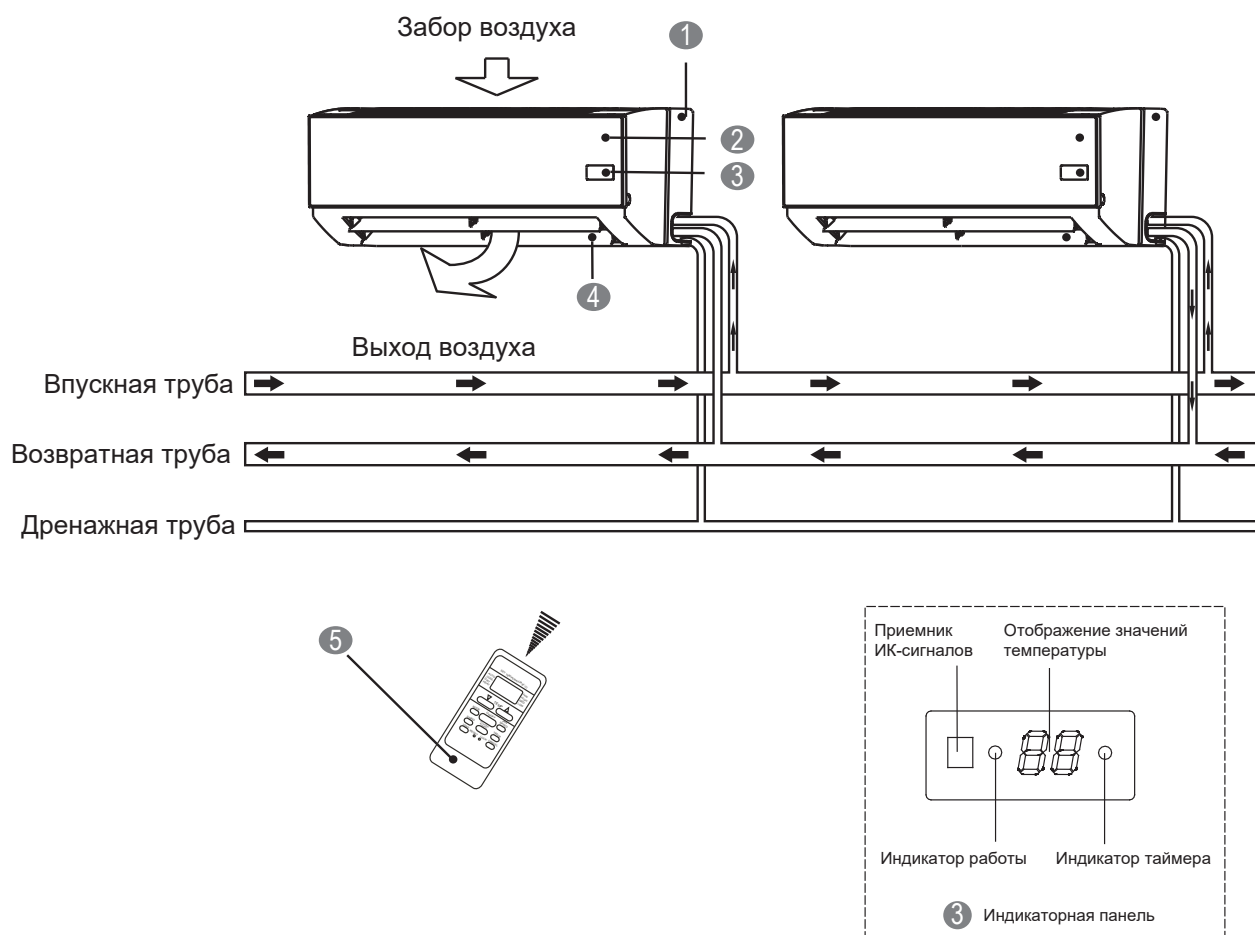

- ① Нижняя пластина
- ② Лицевая панель
- ③ Индикаторная панель
- ④ Горизонтальный отражатель потока воздуха
- ⑤ Пульт дистанционного управления

1. ВАЖНЫЕ СВЕДЕНИЯ ПО ТЕХНИКЕ БЕЗОПАСНОСТИ

Во избежание получения травм пользователями или посторонними лицами и повреждения имущества необходимо строго соблюдать все указанные ниже меры предосторожности. Неправильная эксплуатация вследствие несоблюдения этих указаний может причинить вред здоровью или нанести ущерб имуществу.

Перечисленные в этом документе меры предосторожности подразделяются на две категории. Каждая из категорий содержит важные сведения по безопасности, представленные в виде списка, с которыми необходимо внимательно ознакомиться.



ОСТОРОЖНО

Несоблюдение данного указания может привести к летальному исходу.



ВНИМАНИЕ

Несоблюдение данного указания может привести к травмам или повреждению оборудования.



ОСТОРОЖНО

Не отключайте электропитание вручную во время работы фанкойла, это может привести к неисправности.

Поручите монтаж системы дилеру.

Неправильный самостоятельный монтаж может стать причиной течи воды, поражения электрическим током или возгорания. Обратитесь к дилеру по вопросам, связанным с модернизацией, ремонтом и техническим обслуживанием.

Неправильное выполнение модернизации, ремонта и технического обслуживания может стать причиной течи воды, поражения электрическим током или возгорания.

Во избежание поражения электрическим током, возгорания или травм при обнаружении запаха дыма или других необычных явлений немедленно отключите электропитание и обратитесь к дилеру за дальнейшими указаниями.

Не допускайте намокания внутреннего блока или пульта дистанционного управления. Это может вызвать поражение электрическим током или возгорание.

Не нажимайте кнопки на пульте дистанционного управления твердыми острыми предметами. Это может повредить пульт.

Если перегорел предохранитель, замените его другим того же номинала. Никогда не применяйте самодельные перемычки. Использование перемычек вместо предохранителей может привести к поломке устройства или возгоранию.

Длительное воздействие потока воздуха на человека может причинить вред здоровью.

Не вставляйте пальцы или посторонние предметы в отверстия для выпуска и забора воздуха.

Вентилятор, вращающийся на высокой скорости, может стать причиной травмы.

Никогда не распыляйте вблизи устройства огнеопасные аэрозоли, такие как средства для укладки волос и лакокрасочные материалы.

Это может привести к воспламенению.

Не подносите руки к воздуховыпускному отверстию или горизонтальным дефлекторам во время их работы.

Это может привести к защемлению пальцев и поломке устройства.

Не вставляйте какие-либо предметы в отверстия для выпуска и входа воздуха.

Соприкосновение посторонних предметов с вентилятором, вращающимся на высокой скорости, несет потенциальную опасность.

Не выполняйте осмотр или ремонт оборудования самостоятельно.

Для выполнения этих работ обратитесь к квалифицированному специалисту по обслуживанию.

Не утилизируйте данное изделие вместе с несортированными бытовыми отходами. Такие изделия следует сдавать в специальные пункты приема для последующей переработки.

Для устранения утечки воды обратитесь к дилеру.

Обесточьте устройство

Не пользуйтесь фанкойлом до тех пор, пока специалист сервисной службы не подтвердит исправность узлов, из которых произошла утечка.



ВНИМАНИЕ

Используйте фанкойл только по назначению.

Во избежание ухудшения качества работы не используйте устройство для охлаждения точных измерительных приборов, продуктов питания, растений, животных и предметов искусства.

Перед началом чистки убедитесь, что фанкойл выключен, а шнур электропитания не подключен к розетке или электроразъёму.

В противном случае возможно поражение электрическим током или получение травмы.

Во избежание поражения электрическим током и возникновения пожара убедитесь в наличии установленного устройства защитного отключения (УЗО).

Убедитесь в том, что фанкойл заземлен.

Во избежание поражения электрическим током удостоверьтесь в том, что фанкойл заземлен, а кабель заземления не подключен к газовой или водопроводной трубе, громоотводу или кабелю заземления телефонной линии.

Во избежание получения травмы не снимайте решетку вентилятора наружного блока.

Не прикасайтесь к фанкойлу мокрыми руками.

Это может привести к поражению электрическим током.

Не прикасайтесь к ребрам теплообменника.

Ребра имеют острые края, способные нанести порезы.

Не помещайте под внутренний блок предметы, которые могут быть повреждены под воздействием сырости.

Если влажность выше 80%, засорено дренажное отверстие, или загрязнен фильтр, возможно образование конденсата.

После длительной работы фанкойла необходимо проверить его раму и крепежные детали на отсутствие повреждений.

Такие повреждения могут привести к падению устройства и стать причиной травмы.

Во избежание кислородной недостаточности периодически проветривайте помещение, если в нем наряду с фанкойлом находится оборудование, использование которого связано с открытым горением.

Расположение дренажа должно обеспечивать беспрепятственный сток воды.

Плохой дренаж может привести к отсыреванию стен, мебели и т.п.

Не вскрывайте панель управления и не прикасайтесь к ее внутренним компонентам.

Не снимайте переднюю панель. При прикосновении к некоторым внутренним компонентам существует опасность получения травмы, поражения электрическим током и повреждения устройства.

Не допускайте прямого воздействия потока воздуха на детей, растения и животных.

Этот поток может отрицательно воздействовать на здоровье детей, животных и растения.

Не помещайте на фанкойл какие-либо предметы.

Падение или опрокидывание устройства могут стать причиной травмы.

Не включайте фанкойл во время использования инсектицидных фумигаторов.

Несоблюдение данной меры предосторожности может привести к скоплению химических веществ в устройстве и поставить под угрозу здоровье лиц, обладающих повышенной чувствительностью к химикатам.

Если в помещении есть приборы, использование которых связано с возникновением открытого огня, на них не должен попадать поток воздуха из устройства. Такие приборы не следует размещать под блоком фанкойла.

В противном случае возможно деформация корпуса фанкойла из-за высокой температуры.

Не устанавливайте фанкойл в местах, где вероятно утечка газоопасного газа.

В результате утечки газ может скопиться вокруг фанкойла и послужить причиной возгорания.

Устройство не предназначено для самостоятельного использования детьми и лицами с ограниченными физическими возможностями.

Следите за детьми, не позволяйте им играть с фанкойлом.



УТИЛИЗАЦИЯ: Не утилизируйте данное изделие вместе с несортированными бытовыми отходами. Такие изделия следует сдавать в специальные пункты приема для последующей переработки.

- Не утилизируйте фанкойлы как несортированные бытовые отходы, а сдавайте их в специальные пункты сбора.
- Обратитесь в местный орган власти для получения информации об имеющихся пунктах сбора.
- Не устанавливайте фанкойл в местах с высокой концентрацией соли в атмосфере (у побережья).

В случае утилизации фанкойлов на мусорных свалках в грунтовые воды могут проникнуть вредные вещества, способные при последующем попадании в продукты питания оказать негативное воздействие на здоровье и самочувствие.

2. КОМПОНЕНТЫ УСТРОЙСТВА

Данный фанкойл состоит из внутреннего блока, встроенного трехходового вентиля и соединительных патрубков. Пульт дистанционного управления прилагается.

- Вспомогательная кнопка

Лицевая панель «С»

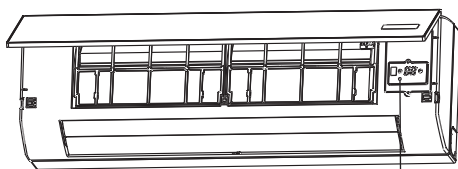

Вспомогательная кнопка

Лицевая панель «S»

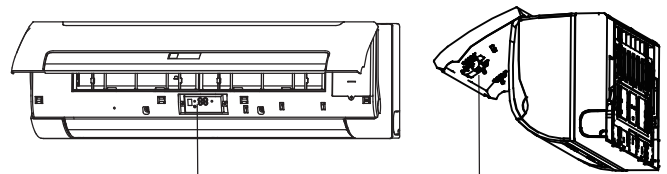

Вспомогательная кнопка

Вспомогательная кнопка



Рисунок 2-1

Откройте лицевую панель, чтобы открыть доступ к вспомогательной кнопке, расположенной на панели индикации (см. Рисунок 2-1). Эта кнопка служит для временного управления фанкойлом в случае утери пульта дистанционного управления или разряда батарей пульта. С помощью ВСПОМОГАТЕЛЬНОЙ КНОПКИ можно выбрать АВТОМАТИЧЕСКИЙ РЕЖИМ или РЕЖИМ ПРИНУДИТЕЛЬНОГО ОХЛАЖДЕНИЯ. При каждом нажатии кнопки режимы работы фанкойла переключаются в следующем порядке: АВТОМАТИЧЕСКИЙ РЕЖИМ, РЕЖИМ ПРИНУДИТЕЛЬНОГО ОХЛАЖДЕНИЯ, ВЫКЛЮЧЕН, затем снова АВТОМАТИЧЕСКИЙ РЕЖИМ.

- АВТОМАТИЧЕСКИЙ РЕЖИМ**
Светится индикатор РАБОТЫ, фанкойл работает в АВТОМАТИЧЕСКОМ РЕЖИМЕ. Работа пульта дистанционного управления разрешена, фанкойл работает в соответствии с принятым сигналом.
- ПРИНУДИТЕЛЬНОЕ ОХЛАЖДЕНИЕ**
Мигает индикатор РАБОТЫ, фанкойл в течение 30 минут работает в режиме принудительного охлаждения с ВЫСОКОЙ скоростью вращения вентилятора, затем переключается в АВТОМАТИЧЕСКИЙ режим. Пульт дистанционного управления не работает.
- ВЫКЛ.**
Индикатор РАБОТЫ гаснет. Фанкойл выключен, работа пульта дистанционного управления разрешена.

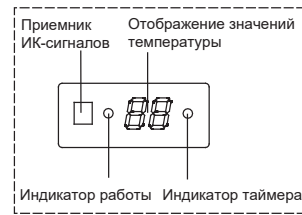

ПРИМЕЧАНИЕ

В данном руководстве не описаны операции пульта дистанционного управления, подробную информацию смотрите в «Руководстве по эксплуатации пульта дистанционного управления», прилагаемом к устройству.

3. ЭКСПЛУАТАЦИОННЫЙ ДИАПАЗОН

Для обеспечения безопасной и эффективной работы системы соблюдайте указанные ниже температурные диапазоны.

Таблица 3-1

Температура	Температура в помещении	Температура воды на входе
Режим		
Работа в режиме охлаждения	17°C~32°C	3°C~20°C
Работа в режиме нагрева (кроме устройств только с функцией охлаждения)	0°C~30°C	30°C~70°C



ПРИМЕЧАНИЕ

- 1 Несоблюдение вышеуказанных температурных диапазонов при эксплуатации фанкойла может привести к нарушению его нормальной работы.
- 2 Конденсация влаги на поверхности фанкойла при высокой относительной влажности в помещении является нормальным явлением. Следите за тем, чтобы двери и окна во время работы фанкойла были закрыты.
- 3 Оптимальные характеристики работы достигаются при соблюдении указанных диапазонов температур.
- 4 Рабочее давление в гидравлической системе: макс. 1,6 МПа, мин. 0,15 МПа.

4. РЕКОМЕНДАЦИИ ПО ЭКОНОМИЧНОЙ ЭКСПЛУАТАЦИИ

Для экономичной эксплуатации обратите внимание на следующее.

- Правильно отрегулируйте положение жалюзи и не направляйте поток воздуха непосредственно на находящихся в помещении людей.
- Правильно отрегулируйте температуру воздуха в помещении для достижения комфортных условий. Не допускайте чрезмерного охлаждения или нагрева.
- При работе в режиме охлаждения закройте шторы или жалюзи, чтобы предотвратить попадание в помещение прямых солнечных лучей.
- Часто проветривайте помещение. При длительной работе фанкойла необходимо уделить особое внимание вентиляции.
- Держите двери и окна закрытыми. Если двери и окна открыты, воздух выходит из помещения, это приводит к снижению эффективности охлаждения или нагрева.
- Не размещайте предметы возле воздухозаборного и воздуховыпускного отверстий. Это может привести к снижению эффективности или к выключению устройства.
- Настройте таймер.
- Если вы не собираетесь пользоваться устройством в течение длительного времени, извлеките батареи из пульта дистанционного управления. Когда включен сетевой выключатель, небольшое количество электроэнергии будет потребляться, даже если фанкойл не работает. Поэтому отключайте электропитание для сбережения электроэнергии.
- Внутренний блок и пульт дистанционного управления должны находиться на расстоянии не менее 1 м от телевизоров, радиоприемников, стереосистем и другого аналогичного оборудования. В противном случае возможно появление помех от статического электричества или искажение изображения.
- Загрязненный воздушный фильтр снижает эффективность охлаждения и нагрева. Очищайте фильтр каждые два недели.

5. РЕГУЛИРОВКА НАПРАВЛЕНИЯ ВОЗДУШНОГО ПОТОКА

При работе фанкойла можно отрегулировать положение жалюзи с целью изменения направления воздушного потока и равномерного распределения температуры в помещении. Это позволяет повысить уровень комфорта.

- **Регулировка воздушного потока по вертикали**
С помощью пульта дистанционного управления выберите положение жалюзи регулировки воздушного потока по вертикали.

Лицевая панель «С»



Лицевая панель «S»



Рисунок 5-1

- **Регулировка направления воздушного потока по горизонтали**
Откройте жалюзи регулировки воздушного потока по вертикали, затем вручную установите жалюзи регулировки воздушного потока по горизонтали в требуемое положение.

Лицевая панель «С»

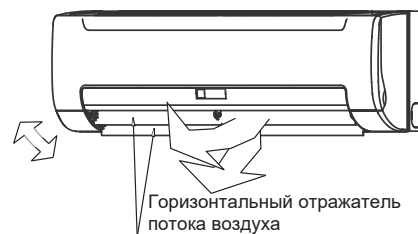
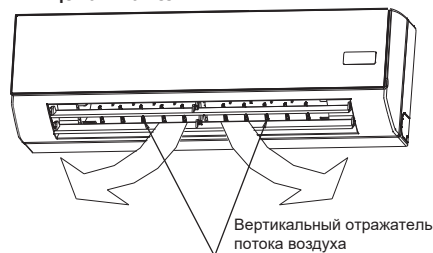

Лицевая панель «S»



Рисунок 5-2

6. ТЕХНИЧЕСКОЕ ОБСЛУЖИВАНИЕ

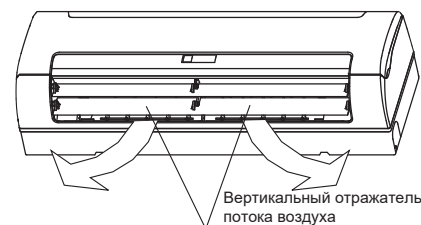

ВНИМАНИЕ

Перед чисткой фанкойла убедитесь, что электропитание отключено.

Убедитесь в том, что электропроводка не повреждена и не отсоединена.

Отключайте электропитание перед проведением очистки или выполнением технического обслуживания. Для очистки устройства используйте сухую ткань.

Протирайте внутренний блок и пульт дистанционного управления сухой тканью.

Если внутренний блок очень грязный, его можно очистить влажной тканью.

Никогда не используйте влажную ткань для очистки пульта дистанционного управления.

Для чистки устройства недопустимо использовать ткань с химической пропиткой. Не оставляйте надолго такую ткань на блоке.

Это может привести к повреждению поверхности и порче внешнего вида устройства.

Не используйте для чистки бензин, растворитель, полировальные порошки или аналогичные вещества.

Они могут вызвать появление трещин или деформацию пластиковых деталей.

■ Техническое обслуживание после длительного перерыва в эксплуатации (например, в начале сезона)

Проверьте и удалите все, что может засорить воздухозаборные и воздуховыпускные отверстия внутренних и наружного блоков.

Очистите воздушные фильтры и корпуса фанкойлов. Подробная информация о последовательности действий приводится в разделе «Чистка воздушного фильтра». Устанавливайте очищенные воздушные фильтры обратно в том же положении.

■ Техническое обслуживание перед длительным перерывом в эксплуатации (например, в начале холодного сезона)

Слить всю воду из системы (из всех теплообменников)

Во избежание разрыва труб в результате замерзания в них воды рекомендуется в начале холодного сезона полностью слить воду из системы

■ Техническое обслуживание перед длительным перерывом в эксплуатации (например, в конце сезона)

Включите режим вентиляции на внутренних блоках примерно на полдня, чтобы высушить внутреннюю часть блоков.

Очистите воздушные фильтры и корпуса внутренних блоков. Подробная информация о последовательности действий приводится в разделе «Чистка воздушного фильтра». Устанавливайте очищенные воздушные фильтры обратно в том же положении.

■ Очистите воздушный фильтр и сетку воздушного фильтра

Воздушный фильтр предотвращает попадание пыли или посторонних частиц внутрь фанкойла. Если фильтр засорен, эффективность работы фанкойла может быть значительно снижена.

Поэтому при работе на протяжении длительного времени фильтр должен очищаться раз в две недели.

Если фанкойл установлен в месте с высокой концентрацией пыли, очищайте воздушный фильтр чаще.

Если накопленная пыль плохо поддается очистке, замените фильтр на новый (сменный воздушный фильтр приобретается дополнительно).

1 Откройте лицевую панель, затем снимите воздушный фильтр и сетку воздушного фильтра.

2 Очистите воздушный фильтр.

Для чистки воздушного фильтра можно использовать пылесос или чистую воду. Сильно загрязненный фильтр необходимо очистить мягкой щеткой с использованием неагрессивного моющего средства. После чистки фильтр необходимо высушить в прохладном месте.

Во время чистки пылесосом приточная сторона фильтра должна быть направлена вверх. (См. Рисунок 6-2).

Во время чистки водой приточная сторона фильтра должна быть направлена вниз. (См. Рисунок 6-3).

3 Установите на место воздушный фильтр и сетку воздушного фильтра.

4 Закройте лицевую панель.



ВНИМАНИЕ

Запрещается сушить воздушный фильтр под прямыми солнечными лучами или рядом с открытым пламенем.



Рисунок 6-1



Рисунок 6-2

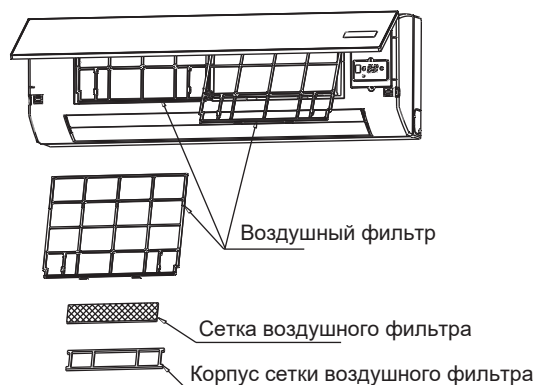

Рисунок 6-3

7. ПРИЗНАКИ, НЕ СВИДЕТЕЛЬСТВУЮЩИЕ О НЕИСПРАВНОСТИ ФАНКОЙЛА

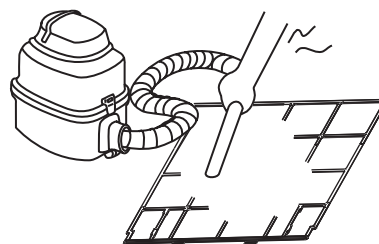
Признак 1: система не работает

■ Фанкойл не начинает работать сразу после нажатия кнопки ON/OFF на пульте дистанционного управления. Если индикатор работы светится, система находится в рабочем состоянии.

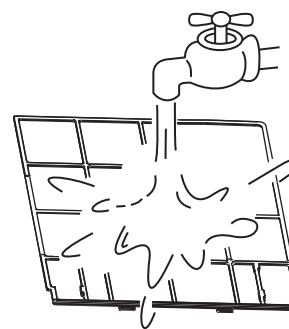
■ Если светятся индикатор работы и индикатор «PRE-DEF» (тип фанкойла: охлаждение и нагрев) или только индикатор венти-

лятора (тип: только охлаждение), это означает, что вы выбрали режим нагрева.

Признак 2: фанкойл переключается в режим вентиляции при работе в режиме охлаждения

- Для предотвращения обмерзания испарителя внутреннего блока система автоматически переключается в режим вентиляции, а через непродолжительное время — снова в режим охлаждения.
- Когда температура в помещении опускается до заданной, компрессор отключается и внутренний блок переходит в режим вентиляции; когда температура поднимается выше заданной, компрессор включается снова. Те же операции автоматически выполняются в режиме нагрева.

Признак 3: из устройства поступает белый туман

Признак 3.1: Внутренний блок

- Причиной этого является высокая влажность при работе в режиме охлаждения. Если внутри внутреннего блока скопилось слишком много грязи, распределение температуры в помещении становится неравномерным. Необходимо очистить внутреннюю поверхность внутреннего блока. Для получения подробной информации о чистке внутреннего блока обратитесь по месту приобретения устройства. Чистка должна выполняться квалифицированным специалистом сервисного центра.

Признак 4: шум фанкойла при охлаждении

Признак 4.1: Внутренний блок

- Когда система работает в режиме охлаждения или находится в режиме ожидания, слышен легкий непрерывный шум. Этот шум слышен и во время работы дренажного насоса (приобретается отдельно).
- Когда система выключается после работы в режиме нагрева, раздается пищащий звук. Это происходит из-за расширения и сжатия пластиковых деталей вследствие изменения температуры.

Признак 5: из работающего устройства вылетает пыль

- Это происходит при первом включении фанкойла после длительного простоя. При длительном простое внутри устройства скапливается пыль.

Признак 6: от блоков исходит запах

- Фанкойл способен абсорбировать запахи помещения, мебели, сигаретного дыма и т.п. а затем выделять их.

Признак 7: не вращается вентилятор наружного блока

- Во время работы фанкойла. Скорость вентилятора регулируется для оптимизации рабочих характеристик.

Таблица 7-1

№	Неисправность	Аварийный индикатор
1	Неисправность датчика температуры в помещении	E2
2	Неисправность датчика температуры испарителя (T2C)	E3

3	Неисправность датчика температуры испарителя (T2H)	E4
4	Неисправность EEPROM	E7
5	Неисправность вентилятора.	E8
6	Сработала защита от замерзания	P0
7	Сработала защита от избытка воды	P1
8	Неисправность реле уровня воды	EE
9	Не выбрана модель	PF
10	Переключатель внутреннего блока на пульте дистанционного управления установлен в положение ВЫКЛ.	—

8. ДИАГНОСТИКА И УСТРАНЕНИЕ НЕИСПРАВНОСТЕЙ

8.1. Неисправности, которые могут возникнуть при использовании фанкойла, и их возможные причины

В случае появления какой-либо из описанных ниже неисправностей прекратите выполнение операций управления фанкойлом, отключите его от электросети и обратитесь в авторизованный сервисный центр.

- Индикатор работы часто мигает (два раза в секунду). Этот световой индикатор продолжает часто мигать после выключения и повторного включения электропитания.
- Неисправен пульт дистанционного управления, или определенная кнопка не работает должным образом.
- Часто срабатывает защитное устройство, например, плавкий предохранитель или автоматический выключатель.
- Из внутреннего блока течет вода.
- Другие неисправности.

8.2. Неисправности пульта дистанционного управления и их возможные причины

Прежде чем обращаться в сервисный центр, проверьте следующее.

(См. Таблицу 8-1)

Таблица 8-1

Признаки неисправности	Возможные причины	Способы устранения
Фанкойл не включается	<ul style="list-style-type: none"> Перебой в подаче электроэнергии. Выключатель электропитания находится в положении выключения. Перегорел плавкий предохранитель выключателя электропитания. Разрядились батарейки пульта дистанционного управления, либо какая-то проблема с самим пультом. 	<ul style="list-style-type: none"> Дождитесь возобновления подачи электроэнергии. Переведите выключатель электропитания в положение включения. Замените предохранитель. Замените элементы питания или проверьте пульт.
Воздушный поток в норме, но воздух в помещении не охлаждается	<ul style="list-style-type: none"> Неправильно задана температура охлаждения. 	<ul style="list-style-type: none"> Задайте температуру правильно.
Низкая эффективность охлаждения	<ul style="list-style-type: none"> Загрязнен теплообменник внутреннего блока. Загрязнен воздушный фильтр. Заблокировано воздухозаборное отверстие внутреннего блока. Открыты двери и окна. На устройство падает прямой солнечный свет. Слишком сильный нагрев от установленного в помещении источника тепла. Слишком высокая температура воздуха помещения. 	<ul style="list-style-type: none"> Очистите теплообменник. Очистите воздушный фильтр. Удалите все загрязнения и обеспечьте равномерный воздушный поток. Закройте двери и окна. Задержите занавески. Уменьшите степень нагрева оборудования посторонними источниками тепла. Холодопроизводительность фанкойла уменьшилась (нормальное явление).
Низкая эффективность нагрева	<ul style="list-style-type: none"> Температура наружного воздуха ниже 7 °С. Не полностью закрыты окна и двери. 	<ul style="list-style-type: none"> Используйте нагревательное устройство. Закройте двери и окна.
Скорость вентилятора невозможно отрегулировать.	<ul style="list-style-type: none"> Проверьте, не отображается ли на дисплее индикатор режима «AUTO». 	Если выбран автоматический режим, скорость вентилятора регулируется автоматически.
	<ul style="list-style-type: none"> Сработала защита от подачи нагретого воздуха в режиме охлаждения. Сработала защита от подачи холодного воздуха в режиме нагрева. 	Уменьшите температуру на входе в режиме охлаждения, увеличьте температуру на входе в режиме нагрева.
Сигнал с пульта не передается даже при нажатии кнопки включения фанкойла.	<ul style="list-style-type: none"> Проверьте, не разрядились ли батарейки пульта. 	Возможно, отсутствует электропитание.
Не включается индикатор температуры.	<ul style="list-style-type: none"> Проверьте, не отображается ли на дисплее индикатор режима «FAN ONLY». 	В режиме вентиляции регулирование температуры невозможно.
Индикация на дисплее через какое-то время исчезает.	<ul style="list-style-type: none"> Проверьте, не наступило ли время выключения по сигналу таймера при отображении на дисплее индикации «TIMER OFF» [Таймер выключения]. 	Фанкойл прекращает работать при наступлении заданного времени выключения по таймеру.
Через какое-то время гаснет индикация «TIMER ON».	<ul style="list-style-type: none"> Проверьте, не наступило ли время срабатывания таймера при отображении на дисплее индикации «TIMER ON». 	При наступлении заданного времени фанкойл автоматически включается, и соответствующий индикатор гаснет.
Блок не реагирует даже при нажатии кнопки включения на пульте фанкойла.	<ul style="list-style-type: none"> Убедитесь, что при включении электропитания фанкойла передатчик сигналов пульта должным образом направлен на приемник инфракрасных сигналов внутреннего блока. 	Направьте передатчик сигналов пульта непосредственно на приемник инфракрасных сигналов блока и дважды нажмите кнопку ON/OFF.

